

Piešťanská 14/2507  
 915 01 Nové Mesto nad Váhom (SK)  
 mobil: +421 911 771 835  
 jozef.dedik@regaz.sk  
 www.regaz.sk

DIČ: SK2022042968  
 IČO: 36346527  
 Bankové spojenie: Tatra banka, a. s.  
 č. účtu: 2626725459/1100

Reg. v obch. registri Okresného súdu v Trenčíne, oddiel, Sro, vložka 15902/R, dňa 04.08 2005

# MONTÁŽNY POSTUP

## Montážny postup pre policové regály - typ SUPER

Regálový stĺpec tvorí zostava dvoch regálových rámov a príslušný počet políc. Policu tvorí dvojica nosníkov a jeden alebo viac policových panelov, zapadnutých do drážok v nosníkoch.

1. Zostaviť rámy regálov (dve stojky spojené diagonálami a priečkami)

### Regálový rám

Regálový rám je zostavený z dvoch regálových stojok štandardne ukončených kovovou patkou, (ako špeciálna modifikácia je taktiež patka plastová a patka kovová zosilnená skrutkovaná) a príslušného počtu vodorovných priečok a diagonál.

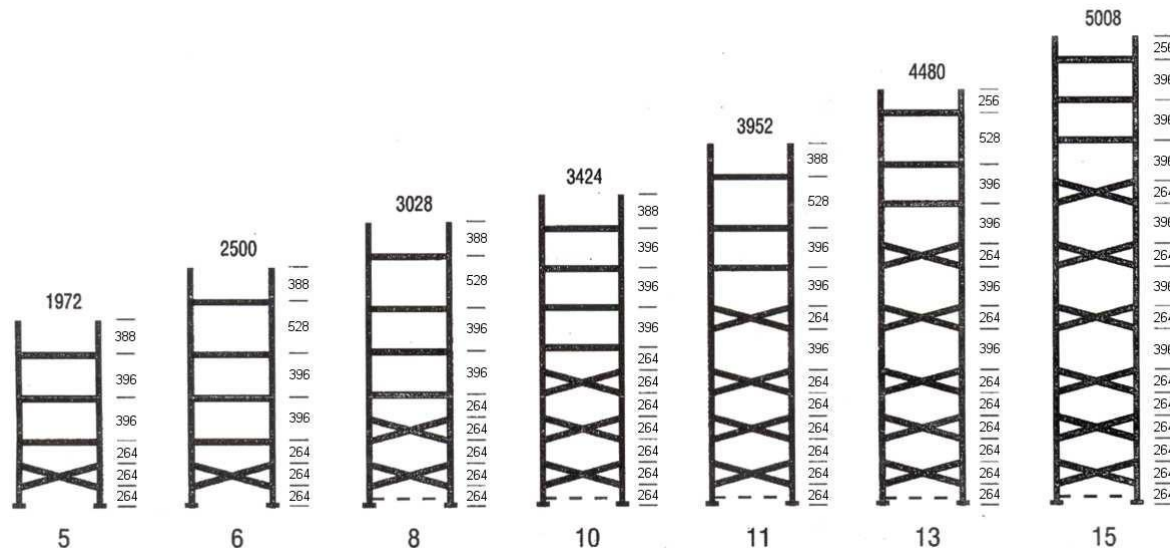

Priečky a diagonály sú pozinkované profily, ktoré majú konce prispôbené k spojeniu so stojkami. Každý rám obsahuje určitý počet priečok a diagonál (viď. diagram). Štandardne sa používajú kovové patky (viď. obrázok) cez ktoré sa regálový rám ukotví do podlahy oceľovými kotvami.

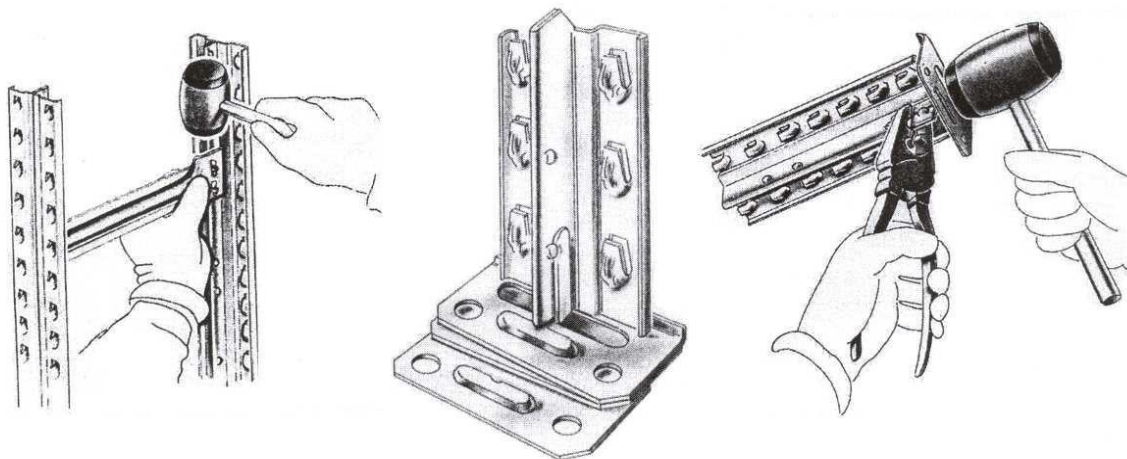

Vertikálna odchýlka nesmie prekročiť hodnotu  $H/200$  ( $H$  = výška regálu) alebo 15 mm. Horizontálna odchýlka nesmie prekročiť hodnotu  $L/300$  ( $L$  = dĺžka regálovej rady).

2. Nosníky zavesiť do perforácie stojok rámov **obr. 2**

#### Polica zložená z pozinkovaných panelov

1. Uložiť policový panel do drážok hornej strany nosníkov **obr. 3, obr. 4**

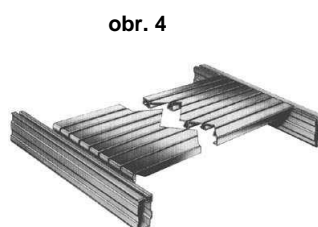
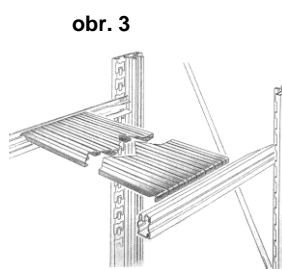
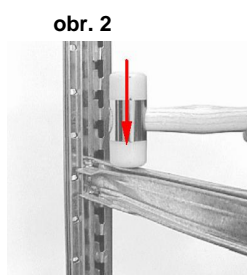

#### Vaňová polica **obr. 5**

1. Zadný nosník inštalovať o jeden stupeň vyššie než predný
2. Vaňové panely inštalovať do drážok nosníkov
3. Deliace plechy ohrádky zhora vsunúť do prelisov vaňových panelov a zaistiť poistkou

#### Ohrádky police **obr. 6**

1. Inštalovať policu – nezaistovať nosník
2. Inštalovať predné a zadné čelo ohrádky, čelo zaistiť poistným háčikom
3. Deliace plechy ohrádky zhora vsunúť do prelisov ohrádky

## Držiak etikety obr. 7

1. Zavesiť na nosník police

obr. 5



obr. 6

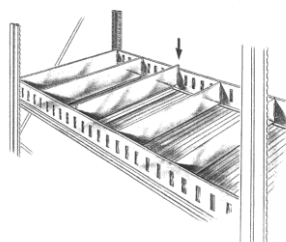

obr. 7

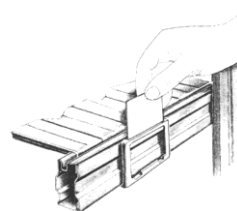

**Nosnosti uvedené v tabuľkách nosností dodaných s regálom sa špecifikujú pri rovnomernej rozložení zaťaženia police a stĺpca.** Dodávateľ nezodpovedá za stav a únosnosť podlahy – minimálna pevnosť betónu B20. Maximálna nerovnosť podlahy na celej inštalačnej ploche  $\pm 10$  mm. Minimálnou zostavou sa rozumie **minimálne 2 regálové stĺpce** (3 rámy) a minimálny počet polic v stĺpci zostavených tak, že svetlá vzdialenosť polic nie je väčšia než 500 mm a spodná polica je vo výške max. 200 mm od podlahy. Pri pomere výšky **V** ku hĺbke **H** regálu väčším než 5 ( $V/H > 5$ ), je nutné regál ukotviť do podlahy, obvodovej steny, stropu alebo prepojiť medzi sebou.

